

# DCC-12

## Electric Vehicle Energy Management System (EVEMS)

Contrôleur de charge pour véhicules électriques

ENGLISH

FRANÇAIS

# INSTALLATION MANUAL MANUEL D'INSTALLATION



Nema 3R Enclosure  
Boîtier Nema 3R

## MODELS MODÈLES

DCC-12

### MAIN POWER SUPPLY

240-208V, Single Phase  
60A - 70A - 80A - 90A  
100A - 125A - 150A - 200A

### ALIMENTATION PRINCIPALE

240-208V, Monophasé  
60A - 70A - 80A - 90A  
100A - 125A - 150A - 200A

### APPROVED MARKET

North America

MARCHÉ AGRÉÉ  
Amérique du Nord



Read and save these instructions  
Lire et garder ces instructions

Manufactured by  
Manufacturé par **THERMOLEC**

Designed by  
Design par **rve**



**ENGLISH****TABLE OF CONTENTS**

About This Manual	3
Safety Information	4
Specifications	5
Characteristics	5
Typical installation	6
DCC Installation	6
Application	10
Maintenance	10
Lights Code	10

**ABOUT THIS MANUAL****ERRORS AND INACCURACIES**

For any inaccuracy or omission, or to forward any general comments or suggestions concerning the quality of this manual, please send an email to [info@dccelectric.com](mailto:info@dccelectric.com).

**COPYRIGHTS AND TRADE NAMES**

All information's in this manual are subject to copyright protection and other intellectual property protection of **THERMOLEC LTÉE. / RECHARGE VÉHICULE ÉLECTRIQUE** and its licensors. This installation manual cannot be modified, reproduced or copied without a prior written authorisation from **THERMOLEC LTÉE. / RECHARGE VÉHICULE ÉLECTRIQUE** and its licensors. Additional information's are available on request. The following logos are trade names or trademarks of **THERMOLEC LTÉE. / RECHARGE VÉHICULE ÉLECTRIQUE** in the United States and in Canada.

**DCC – EVEMS**

All other trade names mentioned in this document are the property of their respective owners and their uses in this manual does not means a sponsorship or approval of the product. The use of any trade name shown in this document is strictly forbidden.

In this document, the terms DCC – EVEMS and DCC are equivalent.

# SAFETY INFORMATION

This document describes important safety instructions which must be followed during installation, maintenance and application of the DCC – Electric Vehicle Energy Management System (EVEMS).

## Warning

Read all instructions prior using this product.

Always disconnect the DCC – EVEMS power supply before any works.

Use only the DCC – EVEMS by following the technical specifications indicated in this installation manual.

Do not install the DCC – EVEMS nearby inflammable materials, explosives or fuels, chemical products and vapors.

Never spray the DCC – EVEMS with water or any other liquids.

Stop using the DCC – EVEMS immediately if defective, cracked, broken or damaged.

Never try to modify, repair or dismantle the DCC – EVEMS. Please contact the manufacturer for any malfunction.

Never insert a sharp object inside the DCC – EVEMS at the risk of causing damages to the components.

Any improper use of the DCC – EVEMS could result in serious injuries which may cause death.

For a vertical installation on a wall, refer to the information's on the enclosure for the choice of mounting position.

## Precautions

Any improper use of the DCC – EVEMS can cause damages and premature wear of the components, which voids the warranty.

Never use the DCC – EVEMS above or below the temperature range of -22 °F to 113 °F (-30 °C to 45 °C).

Only store the DCC – EVEMS above or below the temperature range of -4 °F to 158 °F (-20 °C to 70 °C).

The installation of the DCC – EVEMS must be done in accordance with the latest electrical code requirements.

## Notes

It is recommended to schedule the charging of the vehicle during hours of low electrical consumption to minimize interruptions to the electric charging station.

Always check that the DCC – EVEMS is adequately fixed to the wall or ceiling or in a location to avoid any damages.

Even if this product is advertised for EV chargers, it can be installed with other types of load.

It is the installer's responsibility to make sure that the electric power source

is adequate for the use of the DCC – EVEMS.

Do not use any cleaning solvents to clean the DCC – EVEMS.

## Limited warranty

- 1 THERMOLEC LTÉE.** warrants the integrated controls against any defects for a period of one year from the shipping date. The warranty is limited to the equipment and components supplier by **THERMOLEC LTÉE.**
- 2** In case of incorrect installation, inappropriate use or repairs done by unauthorized personnel by **THERMOLEC LTÉE.**, the warranty will be automatically void.
- 3 THERMOLEC LTÉE.** undertakes to repair or replace, at site or at the manufacturing location, at his option, the defective material only after an evaluation made by its representative.
- 4 THERMOLEC LTÉE.** will not be held liable for damages or delays and will not be required to pay transport cost of the EVEMS said to be defective.
- 5 THERMOLEC LTÉE.** shall not be liable for any indirect damages or delays caused by faulty workmanship or materials.

No indemnity will be paid for repairs, replacements or modifications without a prior written consent supplied by **THERMOLEC LTÉE.**

- 6** Any control device or accessory supplied with the DCC – EVEMS to be installed or connected remotely from the EVEMS will be guaranteed by the manufacturer only under the special conditions mentioned in paragraph 5.
- 7** The components supplied for repairs are guaranteed for the remaining of the warranty on the original product or 90 days. The longest period will prevail.
- 8** All repairs made at the **THERMOLEC LTÉE.** plant are guaranteed for 30 days from the date of repairs.

# SPECIFICATIONS

The DCC – Electric Vehicle Energy Management System (EVEMS) is a safety device with programmable controller that can protect an electrical distribution circuit in relation with its main breaker. It will prevent overloading the electrical distribution circuit by turning off momentarily the power to the charging station when the demand exceeds 80% of the main breaker rating.

<b>Voltage and wiring</b>	240/208V AC single phase: L1, L2, Neutral, Ground.
<b>Frequency</b>	50 à 60 Hz
<b>Operation temperature</b>	-22°F à 113°F (-30°C à 45°C)
<b>Rated</b>	NEMA 3R
<b>Wire Gauge Size</b>	up to 250 kcmil (MCM)
<b>Dimensions*</b> (H" x W" x D")	11" x 8" x 5"
<b>Total weight*</b>	8 lb (3,63 kg)

\*Approximative and can change without notice.

V2

# CHARACTERISTICS

## CONDITIONS FOR APPLICATION

The DCC-12 is an Energy Management System specially designed to allow the connection of an EV Charger, in a house or dwelling, to an electrical panel that is at full capacity and would otherwise need to have an expensive service upgrade.

## OUTDOOR INSTALLATION

The DCC-12 has a NEMA 3R enclosure approved for indoor and outdoor installations.

## MAIN POWER SUPPLY (CB)

The DCC – Electric Vehicle Energy Management System can be powered by a 240/208V AC single phase source.

The following options are offered depending on EV charger breaker:

Breaker EV charger	Main power supply							
	60A	70A	80A	90A	100A	125A	150A	200A
30A	✓	✓	✓	✓	✓	✓	✓	✓
40A	✗	✗	✓	✓	✓	✓	✓	✓
50A	✗	✗	✗	✗	✓	✓	✓	✓
60A	✗	✗	✗	✗	✗	✓	✓	✓

## SECONDARY LOAD SUPPLY (EVC)

The DCC – EVEMS will provide power to a charging station through a 30A, 40A, 50A or 60A 240/208V AC circuit breaker, L1, L2 and ground. **The DCC-12 is NOT equipped with an internal breaker.** The breaker to protect the branch circuit needs to be provided by the installer.

## TRIP PERCENTAGE (TP)

The DCC - EVEMS is factory set to turn off the charging station if the total consumption of a service exceeds 80%. For other configurations, please contact the factory.

## POWER OUTAGE

In the event of a power outage, the DCC – EVEMS automatically restore the power supply to the vehicle charging station when power returns.

## RECOVERY TIME (RT)

Following a power cut to the electric vehicle supply equipment (EVSE), a 15 minutes delay is initiated to monitor the total consumption of the electrical power system. Power to the vehicle will then be restored if the total load consumption is lower than 80% of the main circuit breaker rating during a period exceeding the 15 minutes' recovery time.

# TYPICAL INSTALLATION

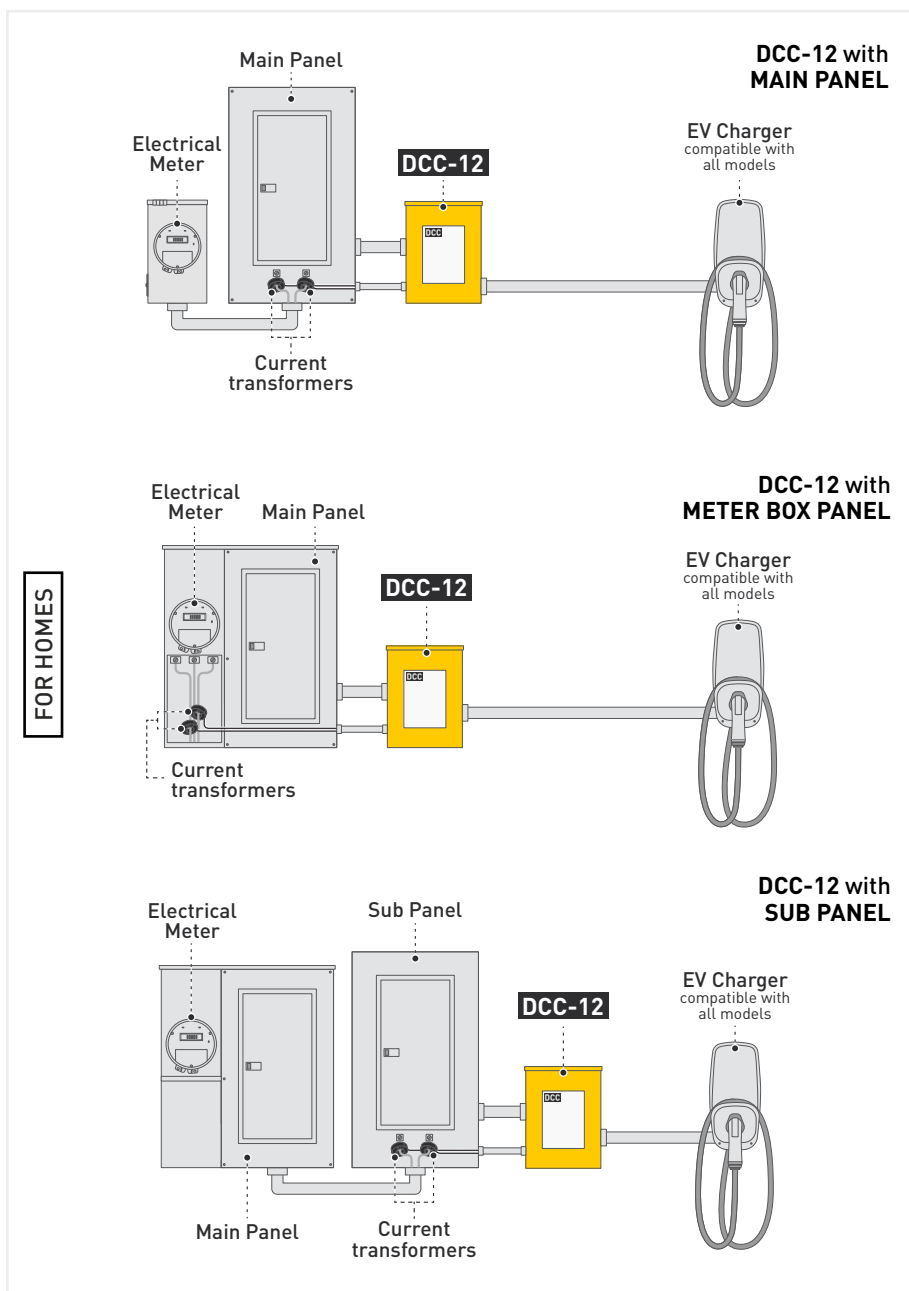

# DCC INSTALLATION

## STEP 1: CHECK THE PACKAGE CONTENTS



1 x DCC-12



2 x Current transformer (CT) (with 25 feet of wire)



1 x Installation manual

### INSTALLATION VIDEO

To access our installation video, visit our website [www.dcelectric.com](http://www.dcelectric.com)

## STEP 2: PREPARATIONS FOR INSTALLATION

1. Disconnect the main power
2. Select the DCC intended location.

Select an intended location preferably less than 25 feet away from the electric panel (power source). The current transformers supplied have a wiring of 25 feet in length, but can be extended (see the section *Step 4: Conductor connexions* for the extension details).

The DCC can be mounted:

- on a ceiling
- on a wall

**NOTE:** The DCC controller must be mounted so that the nameplate remains visible at all times.

**Do not install the DCC:**

- In a location with high level of risk.
  - Nearby inflammable materials, explosives or fuels, chemical products and vapors.
3. Before installation, check the DCC mounting position.  
Refer to the information on the enclosure to insure proper installation.

**WARNING**

Warranty automatically void if the DCC is installed incorrectly.

**STEP 3: INSTALLATION****Wall installation**

1. Remove the 4 cover screws.
2. Position the DCC at the intended location.
3. Ensure that the mounting is according with the information's on the enclosure.
4. Fix the DCC with the anchors provided for the type of surface.
5. Check that the DCC is adequately fixed to the wall or ceiling.

**STEP 4: CONDUCTOR CONNEXIONS**

Consult the diagram on the next page for all details on the cable connections configuration. This diagram is also found under the DCC cover.

**Current transformers (CT) installation and connections**

1. Open the CT.
2. Install the CT around the main power cable of the panel.
3. Check the correct polarity on the CTs.
4. Connect the CT cables to the terminal block, provided for that purpose, inside the DCC.

**EXTENSION OF CURRENT TRANSFORMERS'S WIRE**

The DCC comes with 25 feet of wire. It is possible to extend the wiring supplied with the current transformers. Additional wire must be 300V rated, minimum 18 AWG (1mm), 4 conductors shielded twisted (ex: FT4 SHIELD. 4C FAS #18 or equivalent).

**STEP 5-A:  
DIP SWITCH PROGRAMMING FOR MAIN POWER SUPPLY**

1. Identify the set-up section on the DCC.
2. Set up the section as per the layout corresponding to the main power supply :

**Main Circuit Breaker (Amps)****Main power supply**

		60A	70A	80A	90A	100A	125A	150A	200A
EV Charger (Breaker)	30A	✓	✓	✓	✓	✓	✓	✓	✓
	40A	✗	✗	✓	✓	✓	✓	✓	✓
	50A	✗	✗	✗	✗	✓	✓	✓	✓
	60A	✗	✗	✗	✗	✗	✓	✓	✓

- |                           |                              |
|---------------------------|------------------------------|
| <b>LEGEND</b>             | <b>LÉGENDE</b>               |
| R POWER RELAY             | R RELAIS DE PUISSANCE        |
| DCC ELECTRONIC CONTROLLER | DCC CONTROLEUR ELECTRONIQUE  |
| T TRANSFORMER             | T TRANSFORMATEUR             |
| CT CURRENT TRANSFORMER    | CT TRANSFORMATEUR DE COURANT |

**IMPORTANT**  
Wire in accordance with local and National Electrical codes. Read instructions carefully before wiring and operating.

**IMPORTANT**  
Suivre les codes électriques nationaux et locaux ainsi que les instructions contenues dans l'appareil.

**CONFIGURATION DIAGRAMS / DIAGRAMMES DE CONFIGURATION**

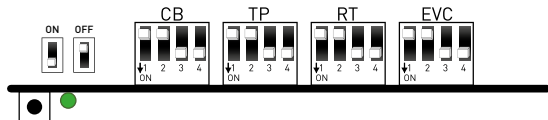

**Main Circuit Breaker (Amps)**  
Entrée électrique (Ampérage)



**Main power supply / Alimentation principale**

	60A	70A	80A	90A	100A	125A	150A	200A
<b>EV Charger (Breaker) /</b> Borne de recharge (Disjoncteur)	30A	40A	50A	60A				
	✓	✗	✗	✗	✗	✗	✗	✗
	✓	✓	✓	✓	✓	✓	✓	✓
	✗	✗	✗	✗	✗	✗	✗	✗
	✗	✗	✗	✗	✗	✗	✗	✗
	✗	✗	✗	✗	✗	✗	✗	✗

**Trip Percentage (%)**  
Pourcentage de débranchement (%)

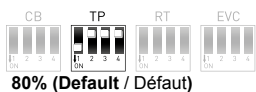

**Reintegration Time (Minutes)**  
Temps de reprise (Minutes)

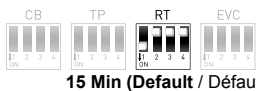

**EV Charger (Breaker)**  
Borne de recharge (Disjoncteur)



**Trip Delay: 15 seconds (Default)**  
Temps de débranchement: 15 secondes (Défaut)

**TO INSTALL AROUND THE POWER SUPPLY CABLE**  
A INSTALLER AUTOUR DES CABLES D'ALIMENTATION DE PANNEAU

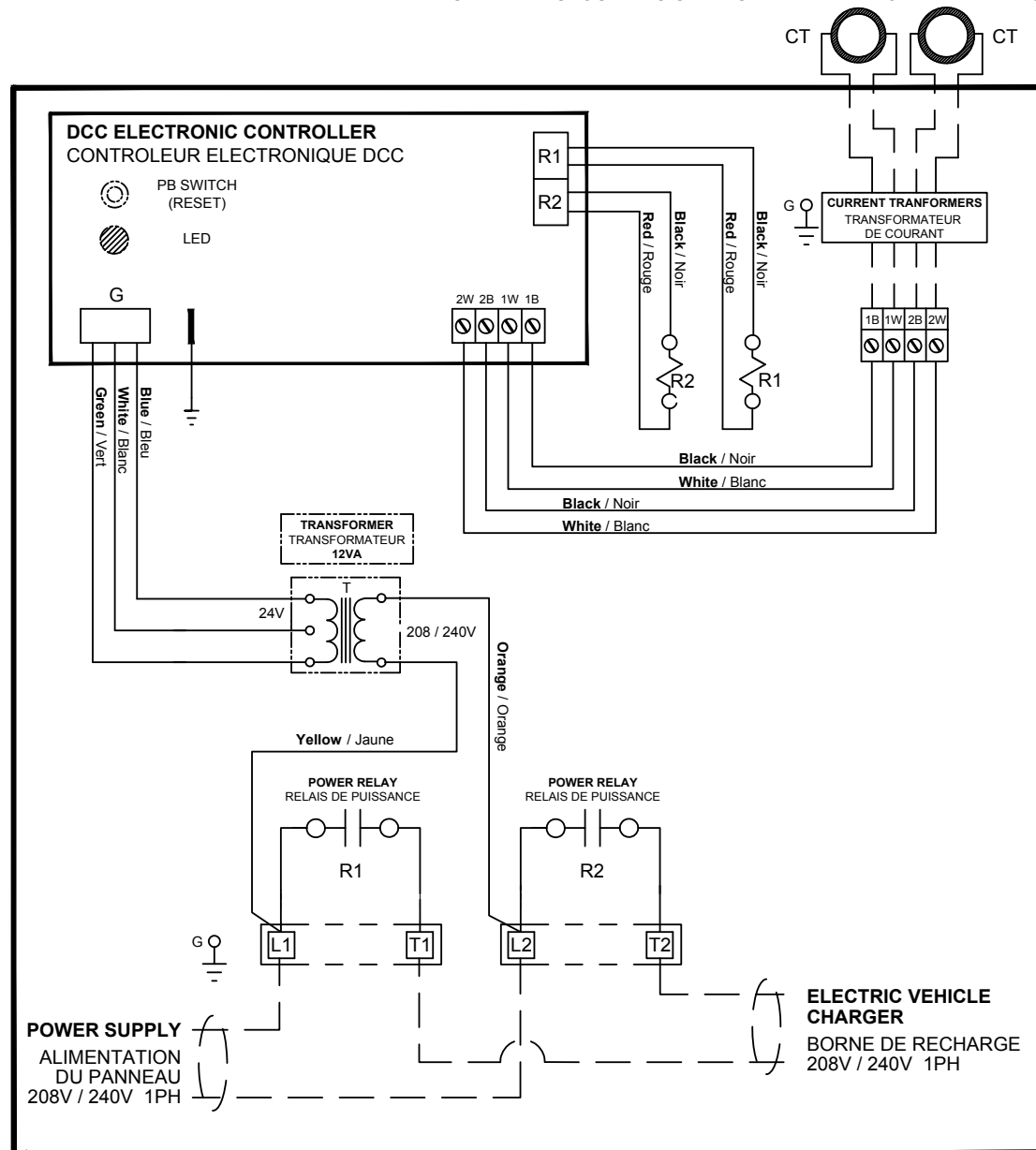

TITLE  
**DCC-12 CONTROLLER GEN 3**  
BOITIER DE CONTROLE DCC-12 GEN 3



DRAWING NO. **DCC-12 CONTROLLER**

DATE	PER	V1
01-28-2020		



## STEP 5-B: DIP SWITCH PROGRAMMING FOR EV CHARGER (EVC)

### EV Charger (Breaker)



30A



50A



40A



60A

## STEP 6: START-UP

### DCC power supply

1. Supply electrical power to the DCC.
2. Wait ten (10) seconds.
3. Check if the relay is switched on.
4. Check the pilot light:

**GREEN** at all time: compliant installation, go to the next step.

**RED**: refer to the Lights code section.

### Charging station power supply

1. Put the circuit breaker in the ON position.
2. Check if the electric vehicle supply equipment (EVSE) is powered:
  - EVSE powered**: go to the next step.
  - EVSE not energized**: check the charging station connections.

## STEP 7: SECURE AND RE-ENERGIZE

### Secure

1. Turn off the power on the DCC.
2. Put the cover back.

### Re-energize

1. Supply electrical power to the DCC.

## STEP 8: IDENTIFICATION

1. Identify the branch circuit breaker.
2. Register all configuration settings of the charging station in the space provided on the cover.

# APPLICATION

### Electric vehicle recovery time

Following a power cut to the electric vehicle supply equipment (EVSE), a 15 minutes delay is initiated to monitor the total consumption of the electrical system. Power to the vehicle will then be restored if the total load consumption is lower than 80% of the main circuit breaker rating.













### Electric vehicle charging time

It is recommended to schedule the charging vehicle program during hours of low electrical consumption to minimize interruptions to the electric charging station.

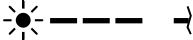
# MAINTENANCE

Do not use any cleaning solvents to clean the DCC.

# LIGHTS CODE

-  **Green**  The charging station is energized.
-  **Green**  The charging station is energized. The total load exceeds 80%. If the loads exceed 80% for a predetermined period, the charging station will be de-energized.
-  **Yellow**  The charging station is not energized. The total loads exceed 80%. The resumption time will start when the total load is lower than 80%.
-  **Yellow**  The charging station is not energized. The total load is lower than 80% and the recovery time is in progress. Each flash mean two (2) minutes before the resumption of power to the charging station. (ex: 3 flashes = 6 minutes before power to the charging station). During that period, if the total load exceeds 80%, the recovery time will restart from the beginning.
-  **Red**   
 Malfunction:
1. Check all connections and voltage.
  2. Check the DIP switch configuration settings.
  3. Check if the current transformers (CT) are properly connected and interlocked.
  4. Check if the connection for the current transformers are properly connected to the PCB electronics.
  5. If the problem persists, send pictures of the installation at [support@dccelectric.com](mailto:support@dccelectric.com) and then call **1 (833) 717-1355**.
-  **OFF**  No power. Check the power source.

**FRANÇAIS****TABLE DES MATIÈRES**

À propos de ce manuel	11
Information de sécurité	12
Spécifications	13
Caractéristiques	13
Exemples d'installation	14
Installation du DCC	14
Utilisation	18
Maintenance	18
Code de lumière	18

**À PROPOS DE CE MANUEL****ERREURS ET MANQUE DE PRÉCISION**

Pour communiquer toute inexactitude ou omission, ou afin de fournir des commentaires généraux ou des suggestions quant à la qualité de ce manuel, veuillez envoyer un courriel à [info@dcelectric.com](mailto:info@dcelectric.com).

**DROITS D'AUTEUR ET MARQUES DE COMMERCE**

Toutes les informations contenues dans ce document sont soumises aux droits d'auteur et aux autres droits de propriété intellectuelle de **THERMOLEC LTÉE. / RECHARGE VÉHICULE ÉLECTRIQUE** et ses concédants de licence. Ce manuel d'installation ne peut pas être modifié, reproduit ou copié, en tout ou en partie, sans l'autorisation écrite préalable de **THERMOLEC LTÉE. / RECHARGE VÉHICULE ÉLECTRIQUE** et ses concédants de licence. Des informations supplémentaires sont disponibles sur demande. Les éléments suivants sont des marques commerciales ou des marques déposées de **THERMOLEC LTÉE. / RECHARGE VÉHICULE ÉLECTRIQUE** aux États-Unis et au Canada :



Le **DCC - Contrôleur de charge pour véhicules électriques**

Toutes les autres marques contenues dans ce document sont la propriété de leurs propriétaires respectifs et leur utilisation ici ne signifie pas le parrainage ou l'approbation de leurs produits ou services. L'utilisation non autorisée de toute marque affichée dans ce document est strictement interdite.

Dans ce document, les termes DCC - Contrôleur de charge pour véhicules électriques et DCC sont équivalents.

# INFORMATION DE SÉCURITÉ

Ce document contient des instructions importantes de sécurité qui doivent être suivies durant l'installation, la maintenance et l'utilisation du DCC - Contrôleur de charge pour véhicules électriques.

## Attention

Lire toutes les instructions avant d'utiliser ce produit.

Toujours couper l'alimentation principale du DCC - Contrôleur de charge pour véhicules électriques avant toute manipulation.

Utiliser le DCC - Contrôleur de charge pour véhicules électriques uniquement en respectant les spécifications techniques indiquées dans le présent manuel d'installation.

Ne pas installer le DCC - Contrôleur de charge pour véhicules électriques à proximité de matériaux inflammables, explosifs ou combustibles, produits chimiques, et des vapeurs.

Ne jamais asperger le DCC - Contrôleur de charge pour véhicules électriques d'eau ou de toutes autres liquides.

Arrêtez d'utiliser immédiatement le DCC - Contrôleur de charge pour véhicules électriques s'il est défectueux, craqué, brisé ou endommagé.

Ne jamais essayer de modifier, de réparer ou de désassembler le DCC - Contrôleur de charge pour véhicules électriques. Veuillez contacter le manufacturier pour toutes déficiences.

Ne jamais insérer d'objet coupant à l'intérieur du DCC - Contrôleur de charge

pour véhicules électriques sous risque d'endommager les composantes.

Un usage inapproprié du DCC - Contrôleur de charge pour véhicules électriques peut entraîner des risques de blessures graves pouvant causer la mort.

Pour une installation verticale sur un mur, vous référer aux indications sur le boîtier pour le choix de l'orientation.

## Précautions

Un usage inapproprié du DCC - Contrôleur de charge pour véhicules électriques peut entraîner le bris et l'usure prématurée des composantes, ce qui annule toute garantie.

Ne jamais utiliser le DCC - Contrôleur de charge pour véhicules électriques dans des températures en dehors de -22 °F à 113 °F (-30 °C à 45 °C).

Toujours entreposer le DCC - Contrôleur de charge pour véhicules électriques dans des températures supérieures ou inférieures de -4 °F à 158 °F (-20 °C à -70 °C).

Procéder à l'installation du DCC - Contrôleur de charge pour véhicules électriques en respectant le code électrique en vigueur.

## Notes

Il est préférable de programmer la recharge du véhicule électrique durant les heures de faible consommation d'électricité afin de minimiser les interruptions de la borne de recharge du véhicule électrique.

Toujours vérifier que le DCC - Contrôleur de charge pour véhicules électriques est fixé adéquatement au mur ou au plafond et qu'il est situé dans un endroit où il n'est pas à risque d'être endommagé.

Même si ce produit a été conçu pour les bornes de recharge pour véhicules électriques, il peut être installé avec d'autres types de charge.

Il est de la responsabilité de l'installateur de s'assurer que la source d'alimentation électrique soit suffisante pour permettre l'utilisation d'un ou de plusieurs DCC - Contrôleur de charge pour véhicules électriques.

Ne pas utiliser de solvants de nettoyage pour nettoyer le DCC - Contrôleur de charge pour véhicules électriques.

## Garantie Limitée

**1 THERMOLEC LTÉE.** garantit contre tout défaut sur les contrôles intégrés pour un an à partir de la date de livraison. La garantie est limitée à l'équipement et aux composants fournis par **THERMOLEC LTÉE.**

**2** En cas d'installation non conforme, de mauvais usage ou de réparation par du personnel non autorisé par **THERMOLEC LTÉE.**, la garantie s'annule automatiquement.

**3 THERMOLEC LTÉE.** s'engage à réparer ou à remplacer, au chantier ou à son usine selon son choix, la marchandise qui à l'examen fait par son représentant se sera avérée défectueuse.

**4 THERMOLEC LTÉE.** ne sera pas tenue responsable de dommages ou délais et ne sera pas tenue de payer des frais occasionnés par le déplacement du contrôleur de charge dit défectueux.

**5 THERMOLEC LTÉE.** ne devra pas être tenue responsable des dommages indirects ou des délais occasionnés par un défaut de main-d'œuvre ou de matériel. Aucune indemnité ne sera accordée pour réparations, remplacements ou modifications si une autorisation écrite préalable n'a pas été fournie par **THERMOLEC LTÉE.**

**6** Tout dispositif de commande ou accessoire fourni avec le DCC - Contrôleur de charge pour véhicules électriques pour être monté ou raccordé à distance du contrôleur de charge sera garanti par le fabricant seulement sous réserve des conditions précitées au paragraphe 5.

**7** Les composants fournis pour des réparations sont garantis pour la balance de la durée de la garantie sur le produit original ou 90 jours. La plus longue des deux durées sera retenue.

**8** Toutes réparations complétées à l'usine **THERMOLEC LTÉE.** après la période de garantie sont garanties pour 30 jours à partir de la date de réparation.

# SPÉCIFICATIONS

Le DCC - Contrôleur de charge pour véhicules électriques est un dispositif de sécurité avec un ajustement programmable qui permet de protéger une distribution électrique en fonction de son disjoncteur principale. Il permet de prévenir la surcharge d'une distribution électrique en coupant momentanément l'alimentation de la borne de recharge lorsque la demande excède 80% de la capacité du disjoncteur principale.

Tension et câblage	240/208V CA monophasé : L1, L2, Neutre, Mise à la terre.
Fréquence	50 à 60 Hz
Température d'opération	-22°F à 113°F (-30°C à 45°C)
Boîtier	NEMA 3R
Calibre de câble	jusqu'à 250 kcmil (MCM)
Dimensions* (H" x W" x D")	11" x 8" x 5"
Poids total*	8 lb (3,63 kg)

\*Approximatif, peut changer sans préavis.

V2

# CARACTÉRISTIQUES

## CONDITIONS D'APPLICATIONS

Le DCC - Contrôleur de charge pour véhicules électriques est spécialement conçu pour permettre de connecter une borne de recharge à un panneau électrique qui autrement n'aurait pas la capacité suffisante pour permettre le raccordement.

## INSTALLATION EXTÉRIEURE

Le DCC-12 a un boîtier NEMA 3R pour les installations intérieures et extérieures.

## ALIMENTATION PRINCIPALE (CB)

Le DCC - Contrôleur de charge pour véhicules électriques peut-être alimenté par une distribution électrique monophasée de 240/208V CA.

Voici les possibilités en fonction du disjoncteur de la borne de recharge:

Disjoncteur Borne de recharge	Alimentation principale							
	60A	70A	80A	90A	100A	125A	150A	200A
30A	✓	✓	✓	✓	✓	✓	✓	✓
40A	✗	✗	✓	✓	✓	✓	✓	✓
50A	✗	✗	✗	✗	✓	✓	✓	✓
60A	✗	✗	✗	✗	✗	✓	✓	✓

## ALIMENTATION SECONDAIRE (EVC)

Le DCC - Contrôleur de charge pour véhicules électriques peut permettre l'alimentation d'une borne de recharge avec un disjoncteur de 30A, 40A, 50A ou 60A à 240/208V CA, L1, L2 et avec mise à la terre. **Le DCC-12 n'est PAS fourni avec un disjoncteur interne.** Le disjoncteur doit être fourni par l'installateur pour protéger le circuit.

## POURCENTAGE DE DÉBARQUEMENT (TP)

Le DCC - Contrôleur de charge pour véhicules électriques est programmé d'usine pour un débarquement de la borne de recharge si la consommation totale d'un panneau atteint 80%. Pour une configuration différente, contacter le fabricant.

## PANNE DE COURANT

Si une panne de courant se produit, le DCC - Contrôleur de charge pour véhicules électriques réalimente automatiquement la charge du véhicule électrique lorsque le courant est rétabli.

## TEMPS DE REPRISE (RT)

À la suite d'une coupure d'alimentation de la borne de recharge, un délai de 15 minutes est enclenché afin de mesurer la consommation totale de la distribution électrique. Le véhicule électrique sera réalimenté uniquement si la puissance requise par le total des charges est inférieure à 80% du disjoncteur principal durant une période qui excède le temps de reprise de 15 minutes.

# EXEMPLES D'INSTALLATION

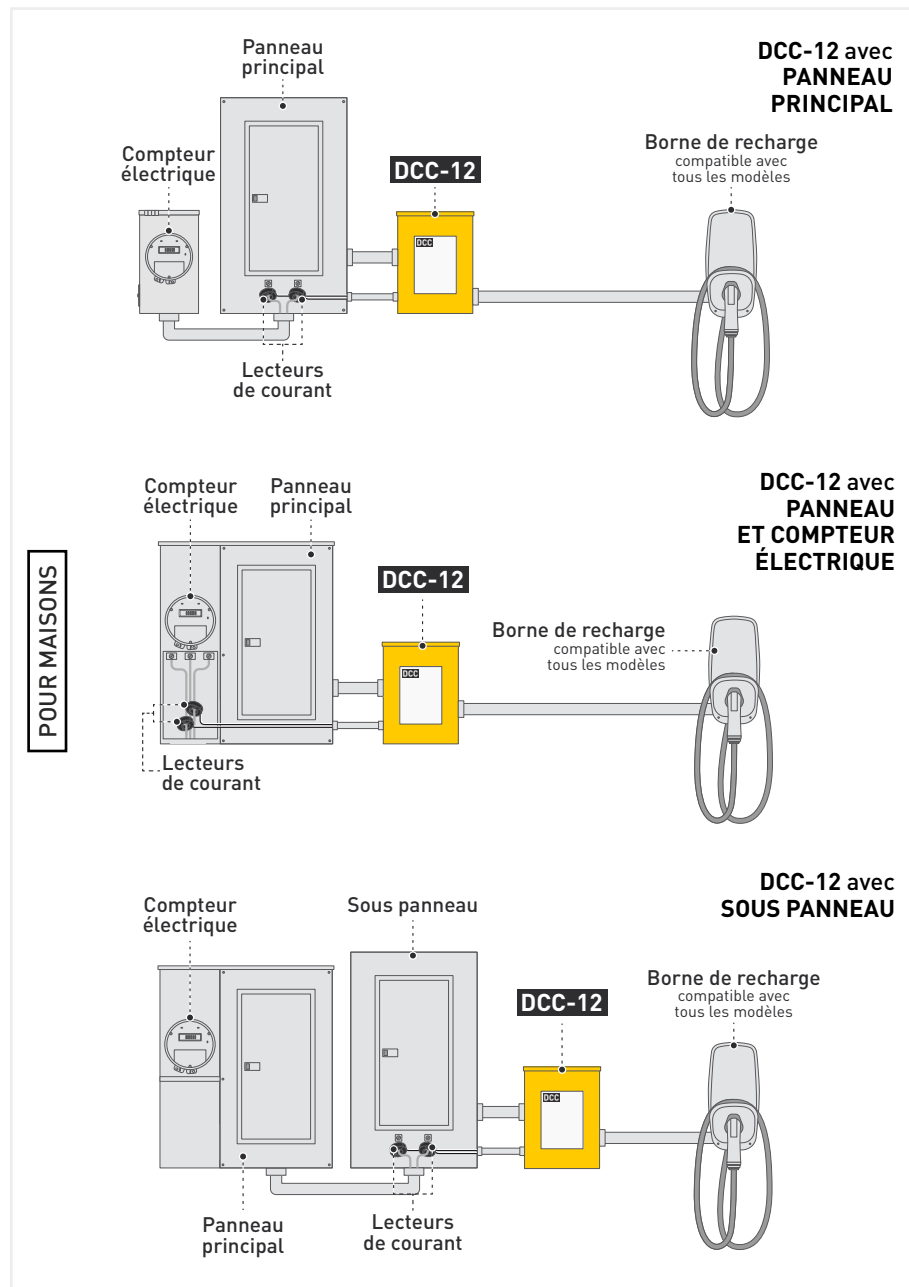

# INSTALLATION DU DCC

## ÉTAPE 1 : VÉRIFIER LE CONTENU DE LA BOÎTE



1 x DCC-12

2 x Transformateurs de courant (CT)  
(6 mètres de fil inclus)

1 x Installation manual

### VIDÉO D'INSTALLATION

Pour visionner notre vidéo d'installation, visitez le [www.dcelectrique.com](http://www.dcelectrique.com)

## ÉTAPE 2 : PRÉPARATION À L'INSTALLATION

1. Couper l'alimentation principale
2. Choisir l'emplacement du DCC

Choisir un emplacement qui est préférablement à moins de 5 mètres du panneau électrique (source d'alimentation). Les transformateurs de courants (CT) qui sont fournis ont un câblage de 5 mètres, mais peuvent être rallongés (voir la section *Étape 4 : Branchement des conducteurs* pour les détails concernant le rallongement).

Le DCC peut s'installer:

- sur un plafond
- sur un mur

**NOTE: Le contrôleur DCC doit être installé de sorte que la plaque signalétique soit visible en tout temps.**

**Ne pas installer le DCC:**

- Dans un endroit où il serait à risque d'être endommagé
- À proximité de matériaux inflammables, explosifs ou combustibles, produits chimiques, et des vapeurs.

**3. Vérifier l'orientation du DCC pour l'installation**

Référez-vous aux indications sur le boîtier afin d'assurer que l'orientation de l'installation soit conforme.

**ATTENTION**

Garantie automatiquement annulée si l'installation du DCC est non conforme.

**ÉTAPE 3 : INSTALLATION****Installation au mur**

1. Enlever les 4 vis du couvercle.
2. Positionner le DCC à l'endroit désiré.
3. S'assurer que l'orientation soit conforme aux indications sur le boîtier.
4. Fixer le DCC avec des ancrages prévus pour le type de revêtement.
5. Vérifier que le DCC est fixé adéquatement au mur ou au plafond.

**ÉTAPE 4 : BRANCHEMENT DES CONDUCTEURS**

Consulter le diagramme à la prochaine page pour obtenir tous les détails sur la configuration du branchement des câbles. Ces diagrammes se trouvent également sous le couvercle du DCC.

**Installation et branchement des transformateurs de courant (CT) pour le DCC-12**

1. Ouvrir les CT.
2. Installer les CT autour du câble d'alimentation principale de l'entrée électrique.

3. Vérifier la polarité des CT.
4. Raccorder les câbles des CT aux borniers à l'intérieur du DCC-12 prévus à cet effet.

**EXTENSION DES FILS DES TRANSFORMATEURS DE COURANT**

Les transformateurs de courant qui sont fournis ont un câblage de 6 mètres. Il est possible de rallonger les câbles. Le câblage additionnel doit être 300V, minimum 18 AWG (1mm), 4 conducteurs avec shielded (ex: FT4 SHIELD. 4C FAS #18 ou équivalent).

**ÉTAPE 5-A : PROGRAMMATION DE L'ENTRÉE ÉLECTRIQUE**

1. Identifier la section à configurer sur le DCC.
2. Configurer la section selon le schéma qui correspond à la puissance de l'entrée électrique :

**Entrée électrique (Ampérage)**

CB

TP

RT

EVC

		Alimentation principale							
		60A	70A	80A	90A	100A	125A	150A	200A
Borne de recharge (disjoncteur)	30A	✓	✓	✓	✓	✓	✓	✓	✓
	40A	✗	✗	✓	✓	✓	✓	✓	✓
	50A	✗	✗	✗	✗	✓	✓	✓	✓
	60A	✗	✗	✗	✗	✗	✓	✓	✓

**LEGEND**  
 R POWER RELAY  
 DCC ELECTRONIC CONTROLLER  
 T TRANSFORMER  
 CT CURRENT TRANSFORMER

**LÉGENDE**  
 R RELAIS DE PUISSANCE  
 DCC CONTROLEUR ELECTRONIQUE  
 T TRANSFORMATEUR  
 CT TRANSFORMATEUR DE COURANT

**IMPORTANT**  
 Wire in accordance with local and National Electrical codes. Read instructions carefully before wiring and operating.

**IMPORTANT**  
 Suivre les codes électriques nationaux et locaux ainsi que les instructions contenues dans l'appareil.

**CONFIGURATION DIAGRAMS / DIAGRAMMES DE CONFIGURATION**

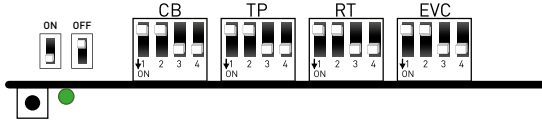

**Main Circuit Breaker (Amps)**  
 Entrée électrique (Ampérage)



**Main power supply / Alimentation principale**

	60A	70A	80A	90A	100A	125A	150A	200A
<b>EV Charger (Breaker) /</b> Borne de recharge (Disjoncteur)	30A	40A	50A	60A				
	✓	✓	✓	✓	✓	✓	✓	✓
	✗	✗	✗	✗	✗	✗	✗	✗
	✗	✗	✗	✗	✗	✗	✗	✗
	✗	✗	✗	✗	✗	✗	✗	✗

**Trip Percentage (%)**  
 Pourcentage de débranchement (%)

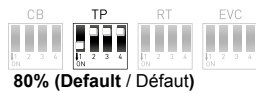

**Reintegration Time (Minutes)**  
 Temps de reprise (Minutes)

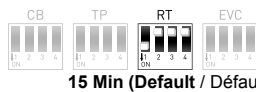

**EV Charger (Breaker)**  
 Borne de recharge (Disjoncteur)



**Trip Delay: 15 seconds (Default)**  
 Temps de débranchement: 15 secondes (Défaut)

**TO INSTALL AROUND THE POWER SUPPLY CABLE**  
**A INSTALLER AUTOUR DES CABLES D'ALIMENTATION DE PANNEAU**

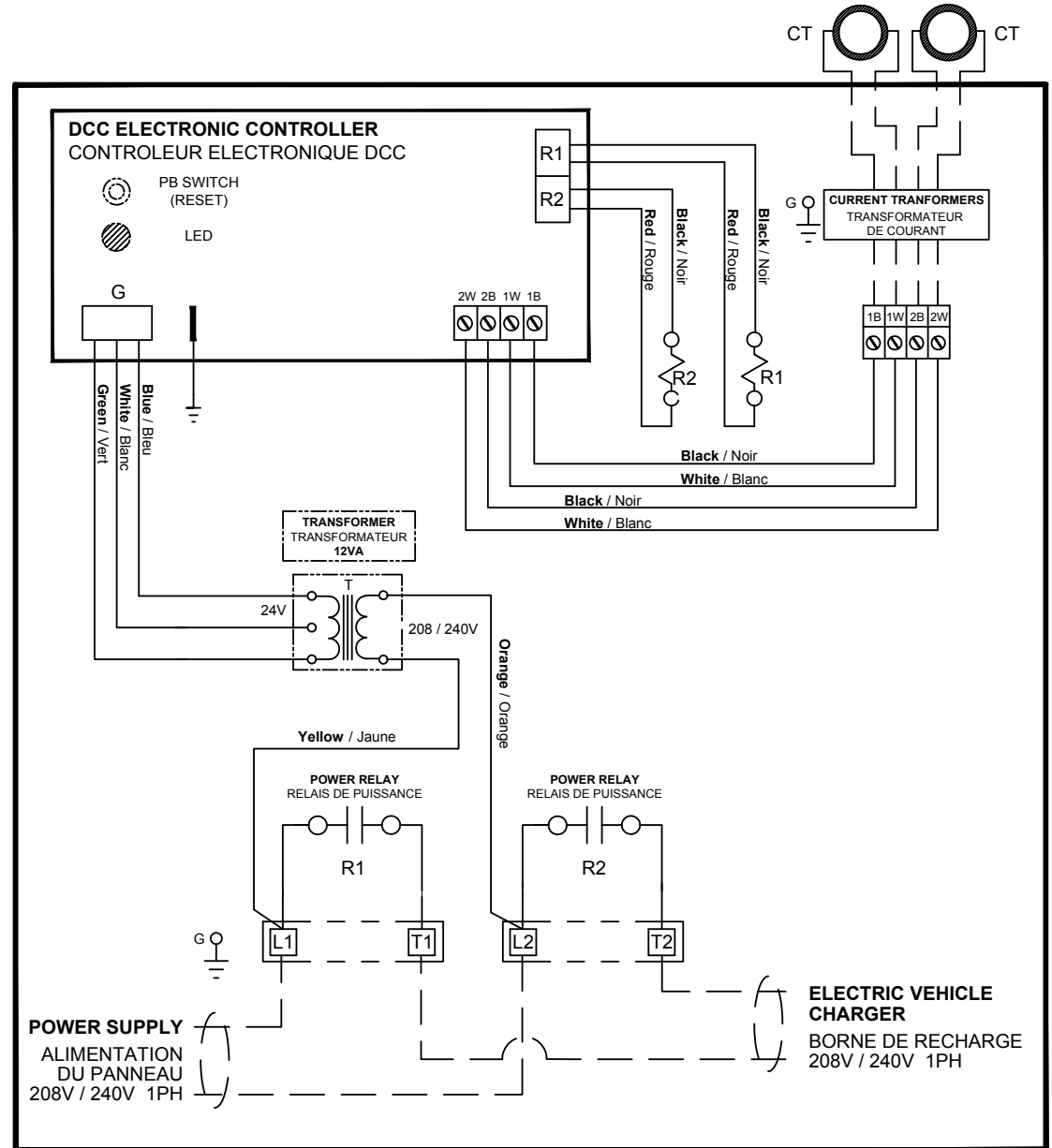

TITLE  
**DCC-12 CONTROLLER GEN 3**  
 BOITIER DE CONTROLE DCC-12 GEN 3



DRAWING NO. **DCC-12 CONTROLLER**

DATE	PER	V1
01-28-2020		



## ÉTAPE 5-B : PROGRAMMATION DE LA BORNE DE RECHARGE

### Borne de recharge (disjoncteur)



30A



50A



40A

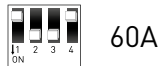

60A

## ÉTAPE 6 : MISE EN MARCHÉ

### Alimentation du DCC

1. Alimenter le DCC en électricité.
2. Attendre dix secondes.
3. Vérifier si le relais est enclenché.
4. Vérifier le témoin lumineux :

**VERT** en permanence: l'installation est conforme, passer à la prochaine étape.

**ROUGE**: se référer à la section *Code de lumière*.

### Alimentation de la borne de recharge

1. Mettre le disjoncteur en position ON.
2. Vérifier si la borne de recharge du véhicule électrique est alimentée:

**Borne alimentée**: passer à la prochaine étape.

**Borne de recharge pas alimentée**: vérifier les branchements de la borne de recharge.

## ÉTAPE 7 : SÉCURISER ET RÉALIMENTER

### Sécuriser

1. Couper l'alimentation électrique du DCC.
2. Remettre le couvercle.

### Réalimenter

1. Alimenter le DCC en électricité.

## ÉTAPE 8 : IDENTIFICATION

1. Identifier le disjoncteur du DCC dans le panneau électrique.
2. Inscrire les paramètres de configuration de la borne de recharge sur le couvercle à l'endroit prévu à cet effet.

## UTILISATION

### Délais de recouvrement du véhicule électrique

À la suite d'une coupure d'alimentation de la borne de recharge, un délai de 15 minutes est enclenché afin de mesurer la consommation totale de la distribution électrique. Une fois le délai de 15 minutes passé, le véhicule électrique sera réalimenté **si** la puissance requise par le total des charges est inférieure à 80% du disjoncteur principal.





### Période de chargement du véhicule électrique

Il est préférable de programmer la recharge du véhicule électrique durant les heures de faible consommation d'électricité afin de minimiser les interruptions de la borne de recharge du véhicule électrique.

## MAINTENANCE

Ne pas utiliser de solvants de nettoyage pour nettoyer le DCC.

# CODE DE LUMIÈRE

- **Vert**  La borne de recharge est alimentée en électricité.
- **Vert**  La borne de recharge est alimentée en électricité. La charge totale excède 80%. Si la charge excède 80% pendant la période prédéterminée, l'alimentation de la borne sera coupée.
- **Jaune**  La borne de recharge n'est pas alimentée. La charge totale excède 80%. Le temps de reprise débutera lorsque la charge totale sera inférieure à 80%.
- **Jaune**  La borne de recharge n'est pas alimentée. La charge totale est inférieure à 80% et le temps de reprise est en cours. Chaque clignotement signifie deux minutes avant la reprise de l'alimentation à la borne de recharge. (ex: 3 clignotements = 6 minutes avant l'alimentation de la borne de recharge). Durant cette période, si la charge totale excède 80%, le temps de reprise reprendra du début.
- **Rouge**  Mauvais fonctionnement.



  1. Vérifier tous les branchements et le voltage.
  2. Vérifier la configuration des paramètres des DIP switch.
  3. Vérifier si les transformateurs de courant (CT) sont bien connectés et bien enclenchés.
  4. Vérifier la connexion des transformateurs de courant aux terminaux de la carte électronique et la polarité.
  5. Si le problème persiste, envoyez des photos de l'installation à [support@dccelectric.com](mailto:support@dccelectric.com) et ensuite contactez le **1 (833) 717-1355**.
- **OFF**  Aucune alimentation. Vérifier la source d'alimentation.